

Martest - Принадлежности

Крепежный штифт для направляющей типа „ласточкин хвост“,

Крепежный штифт	∅d	№ для заказа
800 a8	8	4305865
800 a6	6	4301865
800 a4	4	4305885
800 a1/4	1/4"	4305895
800 a3/8	3/8"	4305875

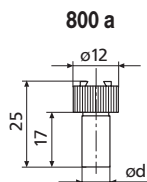

Стойка 801 р

- поворотный кронштейн
- Основание с V-образным пазом 140°
- Общая высота 150 мм
- Диаметр присоединительного отверстия ∅ 4 и 8 мм
- Диаметр колонки ∅ 8 мм
- Размеры основания 65 x 40 мм

№ заказа 4309090



Центрирующие опорно-подвесные штанги 801 v

- для выравнивания и центрирования изделий на металлообрабатывающем оборудовании
- вращающийся крепежный зажим и тонкая установка
- штанги из нержавеющей стали

Диаметр присоединительного отверстия ∅ 8 мм
Угол поворота 180°

№ заказа 4309070

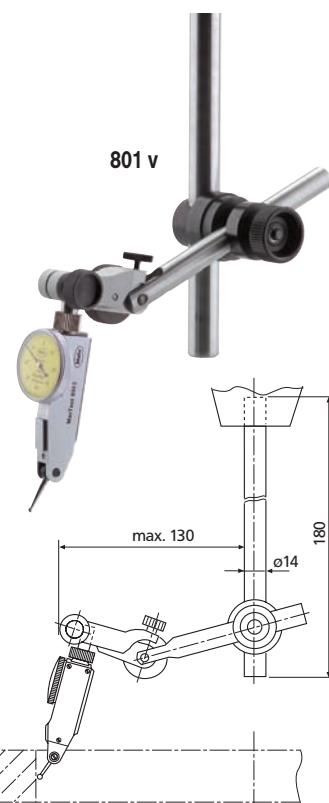

Кронштейн 800 h

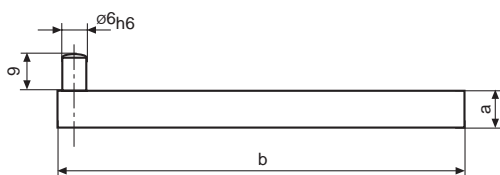

	Размеры		№ для заказа
	a	b	
800 h1	9x9	100	4305888
800 h2	1/4" x 1/2"	4"	4305889

Универсальная центрирующая опорная дуга 800 b

№ для заказа 4305893

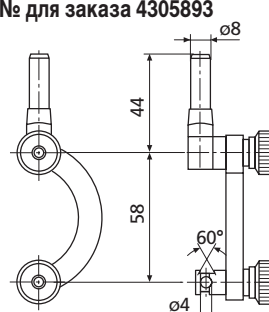

Универсальный зажим 800 k

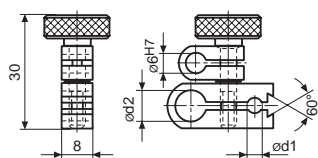

800 h1 c
800 k8

	Размеры		№ для заказа
	∅d1	∅d2	
800 k8	4	8	4305891
800 k3/8	5/32"	3/8"	4305892

Универсальный кронштейн с зажимом „ласточкин хвост“

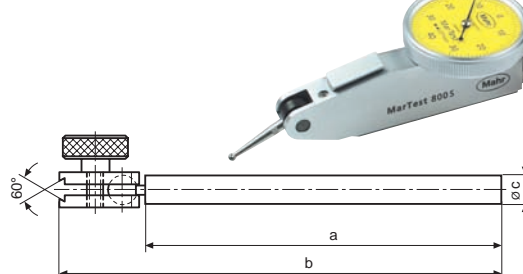

800 hs8

	Размеры			№ для заказа
	a	b	∅c	
800 hs8	100	124	8	4305886
800 hs3/8"	4"	5"	3/8"	4305887

MarTest - Принадлежности

Измерительные рычаги с корундовым шариком

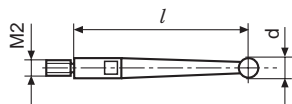

Измерительные рычаги с твердосплавным шариком



Ключ для смены изм. рычагов

4305868



Модели	Длина измерительного рычага <i>l</i>	Изм. рычаги Диаметр					
		Шарик из твердого сплава			Корундовый шарик		
		№ по каталогу	Ø 1 mm	d Ø 2 mm	Ø 3 mm	№ по каталогу	d Ø 2 mm
800 S/801 S1/801 S 800 SG/801 SG 800 SA 800 SGA 800 SM/801 SM 800 SGM/801 SGM 801 SGE 800 SR/801 SR 800 SRM/801 SRM 800 H/801 H 800 V/801 V 800 VGM/801 VGM	14,5 mm	800 ts	4305870	4305850	4305871	800 tsr	4309051
800 SGE	9,1 mm	800 te	4308851	4308850	4308852	800 ter	4309050
800 SL/801 SL 800 SGL/801 SGL	41,24 mm	800 tl	4306851	4306850	4306853	800 tlr	4309053
800 SGB	32,3 mm	800 tb	4301851	4301850	4301852	800 tbr	4309052